

Gropius

ABBONDInterni A

FERRAMENTA IN DOTAZIONE PER 1 PANNELLO FRONTALE

B		N. 2 PERNI DI GIUNZIONE M8 int. 20mm (già montati)
D		N. 2 GRANI M8 x 8 (già montati)
		N. 1 CHIAVE ESAGONALE DA 4 mm. PER GRANI M8 x 8

pannello frontale

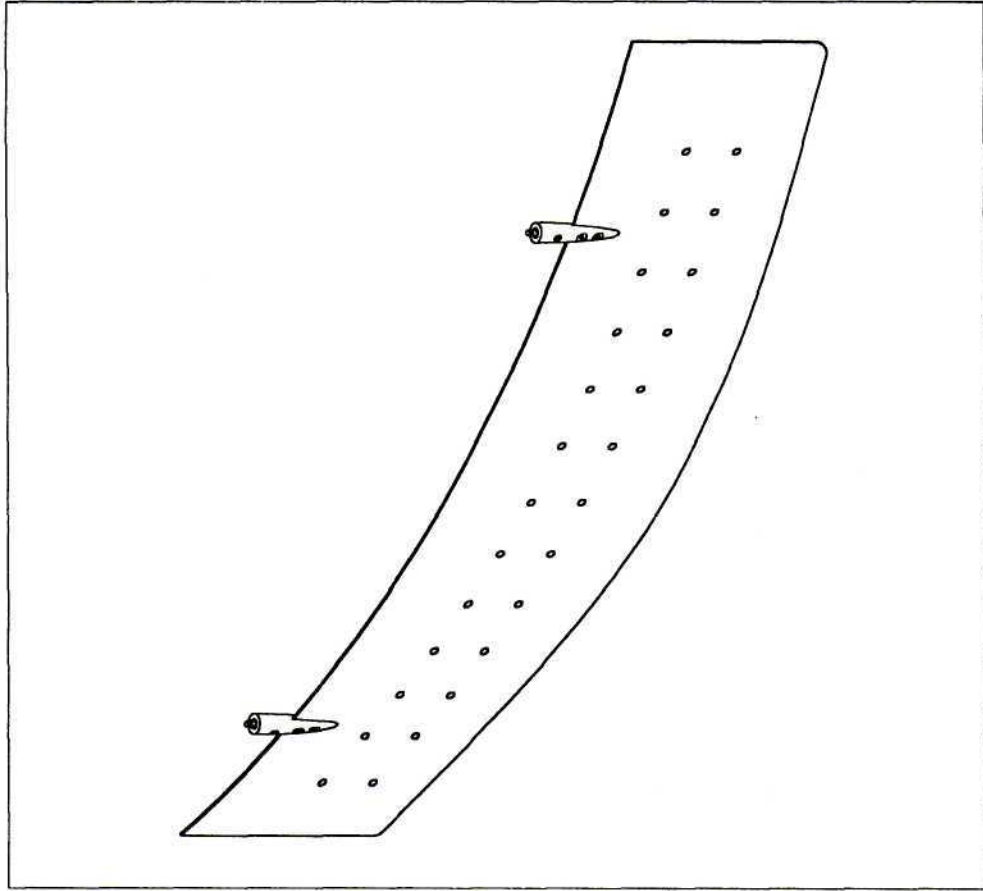

istruzioni per montaggio

GSP | 009 - - 26-04-2001

ABBONDInterni A

ABBONDINTERNI s.r.l. - Via Cellini 2/4 - Mariano C.se (Co) Italy
Tel. (+39) 031.757.111 - Fax (+39) 031.757.133 - E-mail abbondinterni@abbondinterni.it

MONTAGGIO SU PIANI IN LEGNO

- Avvitare i perni B alle bussole A inserite nel piano, avendo cura che i fori dei perni abbiano circa la stessa direzione dei fori dei supporti C
- Montare il pannello frontale inserendo entrambi i perni B nei rispettivi fori dei supporti C, se necessario flettendo il pannello
- Avvitare i grani D nei fori filettati dei supporti C

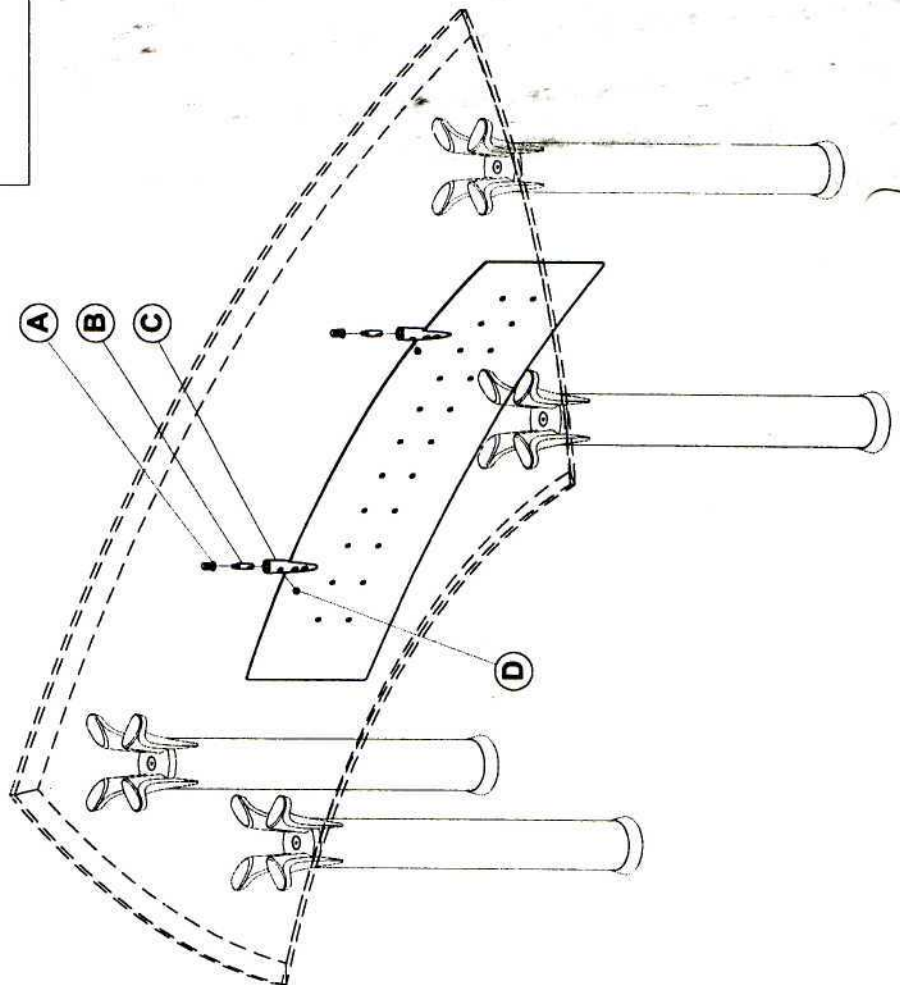
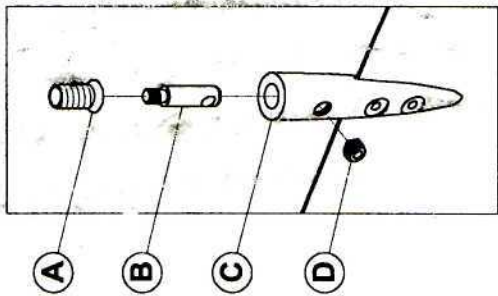





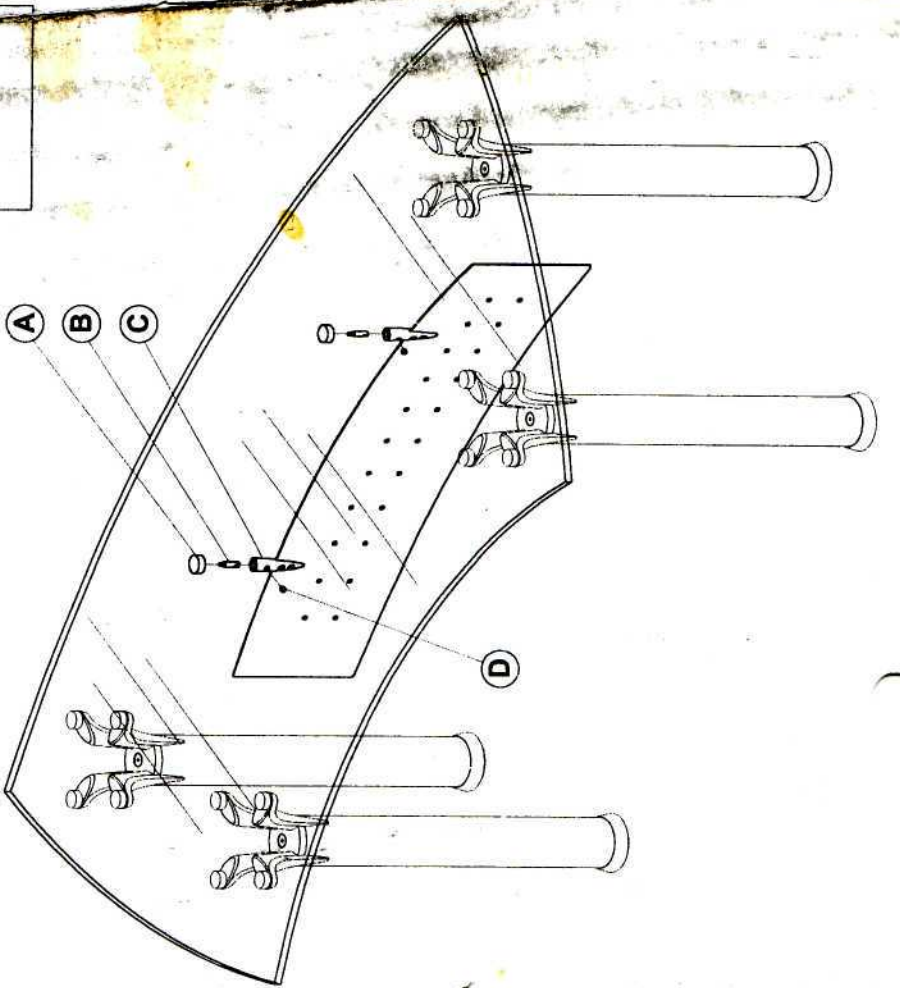
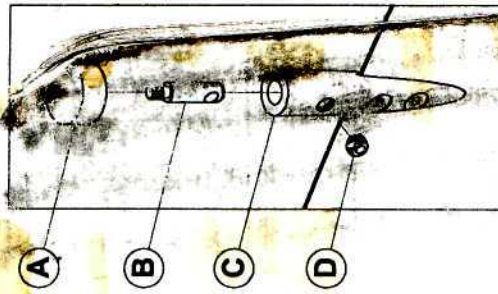



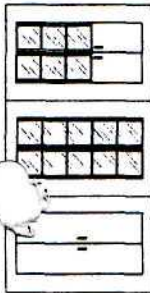







MONTAGGIO SU PIANI IN CRISTALLO

- Avvitare i perni B alle rosette in acciaio A incollate al piano, avendo cura che i fori dei perni abbiano circa la stessa direzione dei fori dei supporti C
- Montare il pannello frontale inserendo entrambi i perni B nei rispettivi fori dei supporti C, se necessario flettendo il pannello
- Avvitare i grani D nei fori filettati dei supporti C



FERRAMENTA IN DOTAZIONE



CONFEZIONE N. 4.2 (vedi anche tabella istruzioni librerie)		1	1	1
L	 PERNI PER GIUNTI MINIFIX	12	12	12
K	 REGGIRIPIANI ALFA	12	12	12
CONFEZIONE N. 5				
M	 CERNIERE	4	-	2
S	 VITI AUTOFILETTANTI Ø3.5x18	8	-	4
N	 BASETTE	16	-	8
R	 VITI AUTOFILETTANTI (già inserite nella basetta)	8	-	4
		16	-	8
CONFEZIONE N. 8				
M	 CERNIERE	-	4	2
S	 VITI AUTOFILETTANTI Ø3.5x10	-	8	4
N	 BASETTE	-	16	8
R	 VITI AUTOFILETTANTI (già inserite nella basetta)	-	8	4
		-	16	8
CONFEZIONE N. 4.1				
Q	 MANIGLIA	2	-	2
T	 VITE M4 x 24	2	-	2
		4	-	4
CONFEZIONE N. 4.3				
U	 POMOLO	-	2	2
Z	 VITE M4 x 24	-	2	2
V	 RONDELLA	-	2	2

GSP | 015 - 28-05-2001

Gropius

ABONDInterni A

elementi contenitori da 90cm h. 190cm

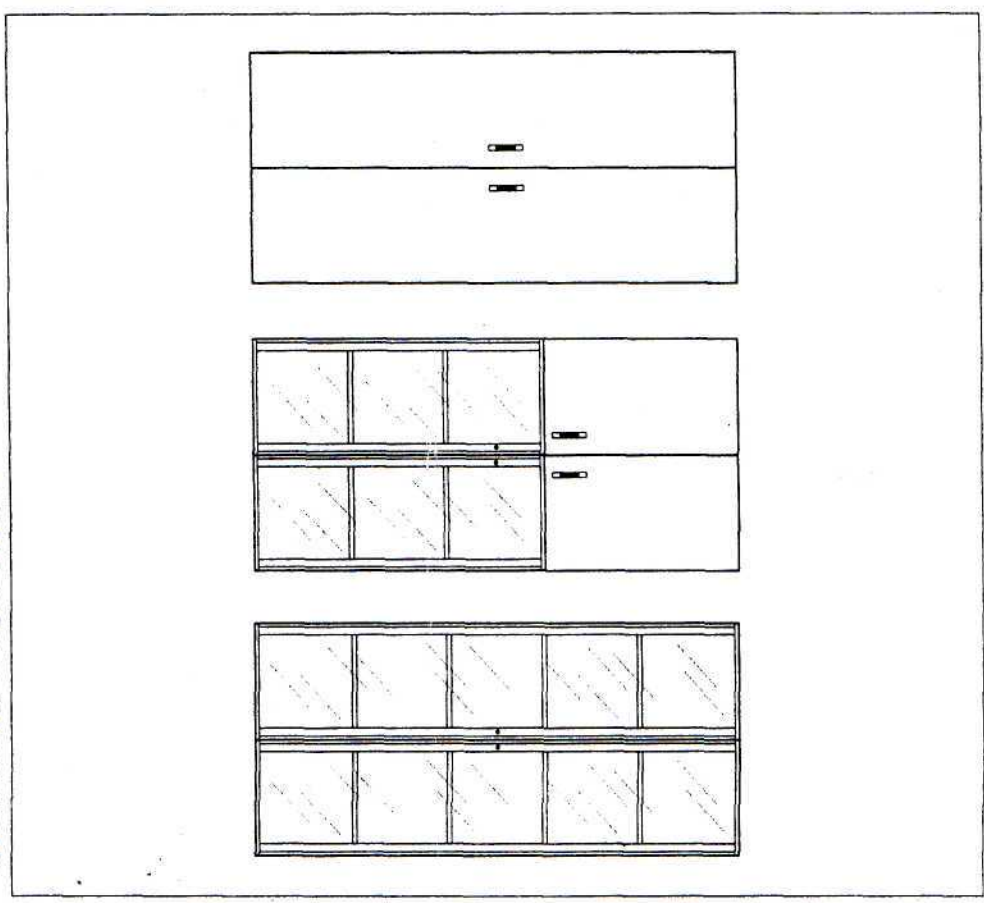

istruzioni di montaggio

ABONDInterni A

ABBONDINTERNI s.r.l. - Via Cellini 2/4 - Mariano C.se (Co) Italy
 Tel. (+39) 031.757.111 - Fax (+39) 031.757.133 - E-mail abbondinterni@abbondinterni.it

FASE 1 - PREPARAZIONE COMPONENTI

N.B. Prima di procedere assicurarsi della compatibilità degli elementi con la composizione finale, in particolare dei fianchi (in melaminico se combacianti con un'altro fianco, in legno se a vista) e della posizione delle ante.

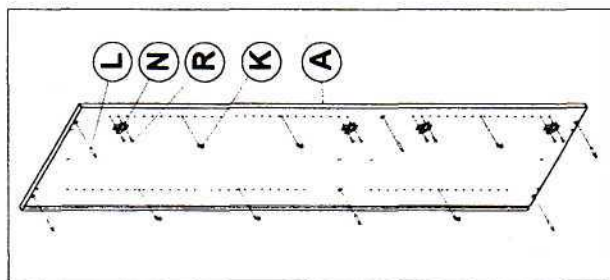

FIANCHI ESTERNI (A, B)

Avvitare i perni L (vedi tabella ferramenta) alle bussole inserite nel fianco. Fissare la basette N con le viti R, avendo cura che la posizione delle basette corrisponda alla posizione indicata nelle figure a lato. Inserire i reggiripiani K e fissarli come descritto in Fig.1

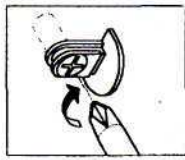
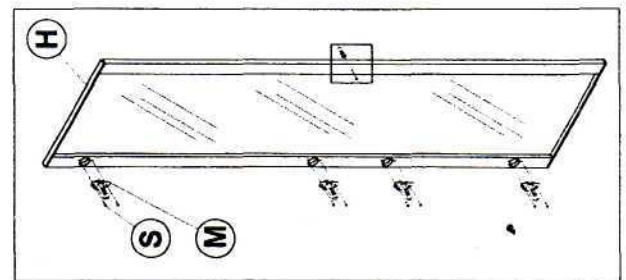
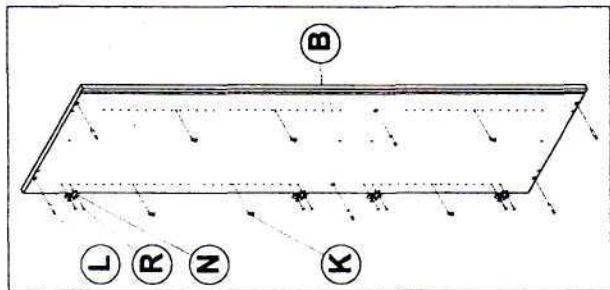

Fig.1 Per bloccare il reggiripiano K nel foro è necessario compiere un quarto di giro



ANTA IN CRISTALLO (H)

Fissare le cerniere M con le viti S. Fissare il pomolo U con la vite Z frapponendo la rondella V come mostrato nel particolare.

ANTA IN LEGNO (H)

Fissare le cerniere M con le viti S. Fissare la maniglia Q con le viti T.

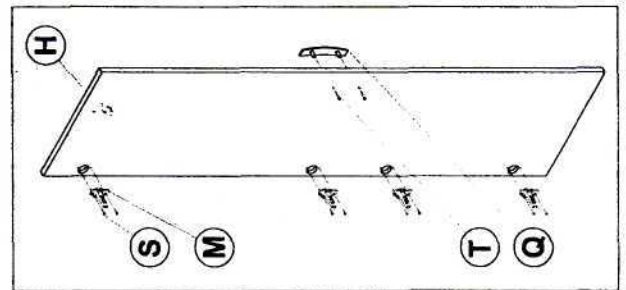
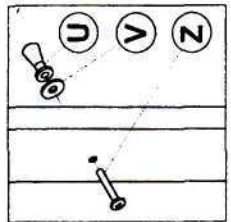

FASE 2 - ASSEMBLAGGIO

1 - Fissare il fianco alla base C tirando i giunti come mostrato in Fig.2. In seguito, strappare lo schienale D nelle fessate del fianco e della base, unire lo schienale D e lo schienale E attraverso le spine in legno.

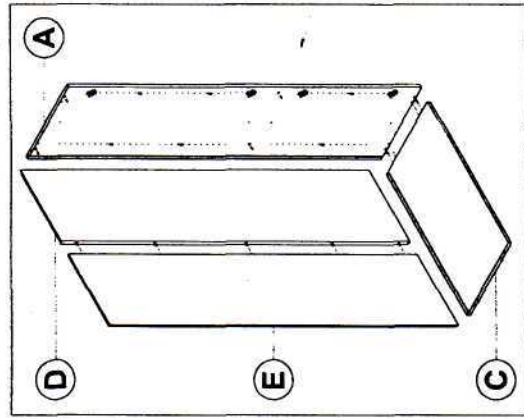
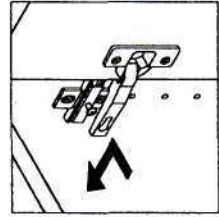

Fig.2

Fig.3



2 - Fissare il top F ed il ripiano fisso G al fianco A tirando i giunti. Agganciare il fianco B alla struttura bloccando definitivamente lo schienale. Tirare i giunti

N.B. Il ripiano fisso G deve avere i fori dei giunti rivolti verso il basso

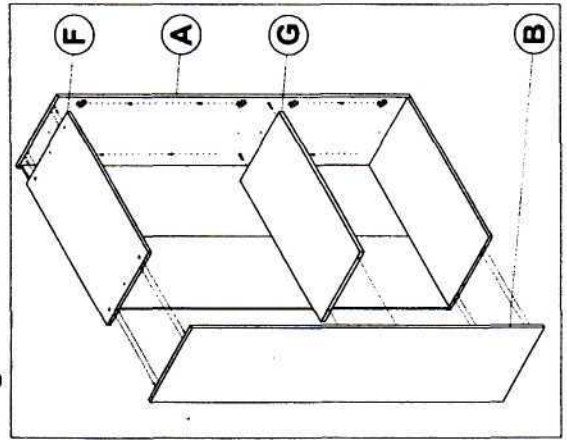

3 - Montare l'anta H agganciando le cerniere alle rispettive basette come mostrato in Fig.3.

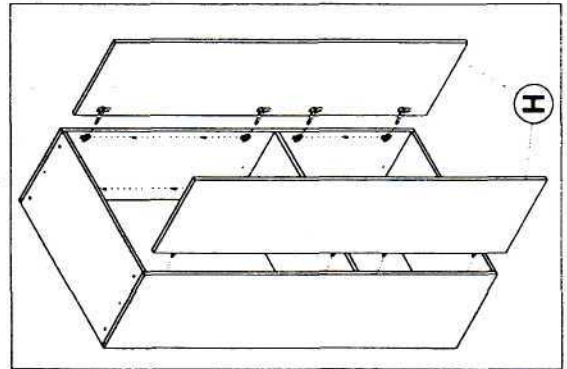

... con un altro fianco, in legno se a vista) e della posizione delle ante.

FIANCHI ESTERNI (A, B)
 Avvitare i perni L (vedi tabella ferramenta) alle bussole inserite nel fianco. Fissare le basette N con le viti R nel fianco destinato al fissaggio dell'anta avendo cura che la posizione delle basette corrisponda alla posizione indicata nella figura a lato. inserire i reggipiani K e fissarli come descritto in Fig. 1.

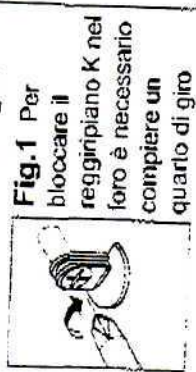
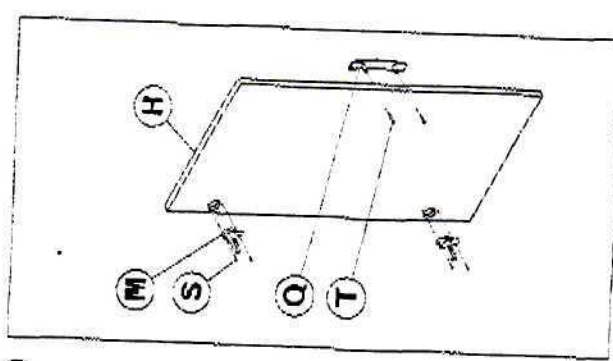
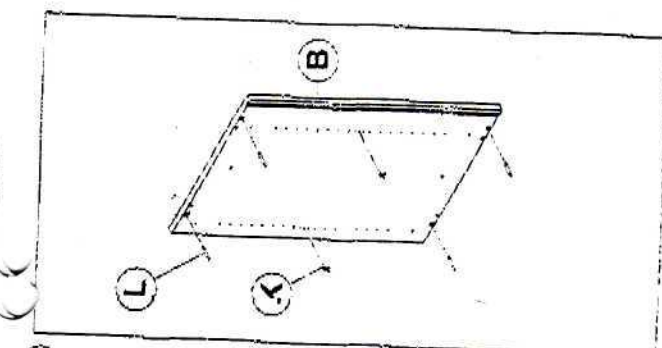
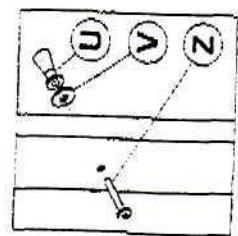

Fig. 1 Per bloccare il reggipiano K nel foro è necessario compiere un quarto di giro

ANTA IN CRISTALLO (H)
 Fissare le cerniere M con le viti S. Fissare il pomolo U con la vite Z frapponendo la rondella V come mostrato nel particolare.

ANTA IN LEGNO (H)
 Fissare le cerniere M con le viti S. Fissare la maniglia Q con le viti T.



... tirando i giunti come mostrato in Fig. 2. Incassare lo schienale D nelle fresate del fianco e della base.

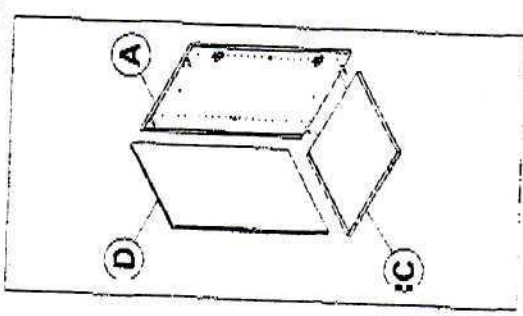

2 - Fissare il top F al fianco A tirando i giunti. Agganciare il fianco B alla struttura bloccando definitivamente lo schienale D. Tirare i giunti.

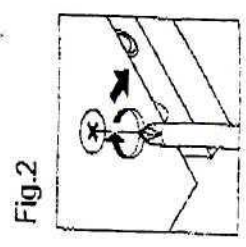
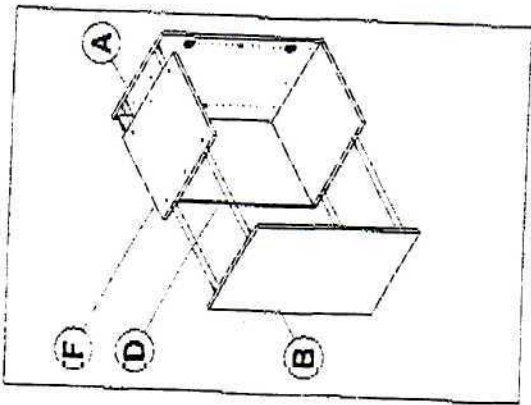

Fig. 2

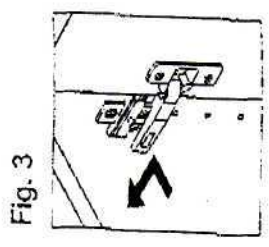
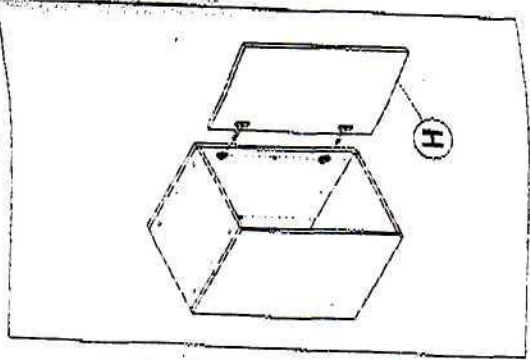

Fig. 3

3 - Montare l'anta H agganciando le cerniere e le rispettive basette come mostrato in Fig. 3.



GROPIUS

A.B. Prima di procedere assicurarsi della compatibilità degli elementi con la composizione finale, in particolare dei fianchi (in melaminico se combacianti con un'altro fianco, in legno se a vista) e della posizione delle ante.

FIANCHI ESTERNI (A, B)

Avvitare i perni L (vedi tabella ferramenta) alle bussole inserite nel fianco. Fissare le basette N con le viti R, avendo cura che la posizione delle basette corrisponda alla posizione indicata nelle figure a lato. Inserire i reggipiani K e fissarli come descritto in fig.1

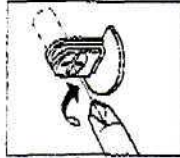
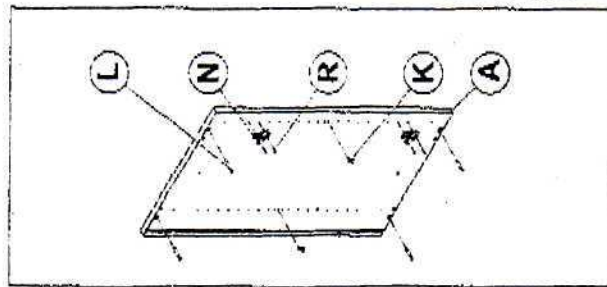

Fig.1 Per bloccare il reggipiano K nel foro è necessario compiere un quarto di giro

ANTA IN CRISTALLO (H)

Fissare le cerniere M con le viti S. Fissare il pomolo U con la vite Z frapponendo la rondella V come mostrato nel particolare.

ANTA IN LEGNO (H)

Fissare le cerniere M con le viti S. Fissare la maniglia Q con le viti T.

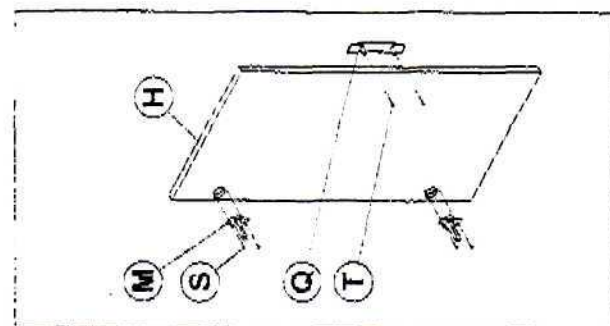
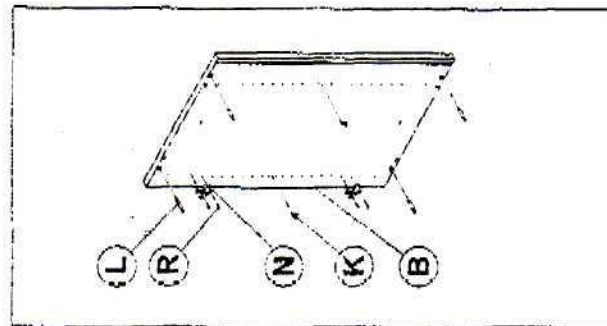
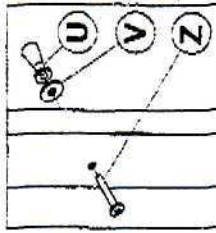
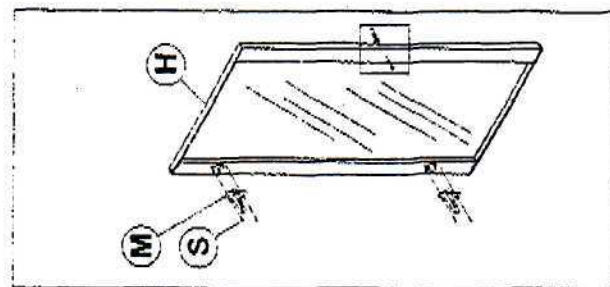

1 - Fissare il fianco A alla base C tirando i giunti come mostrato in Fig.2. Incastrare lo schienale D nelle fresate del fianco e della base, unire lo schienale D e schienale E attraverso le spine in legno.

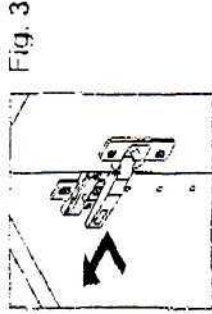
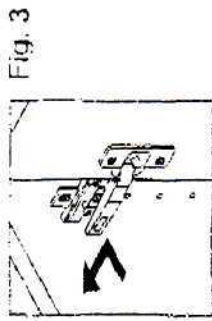
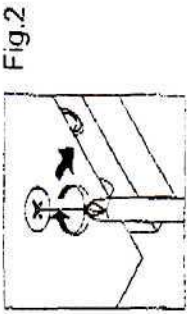
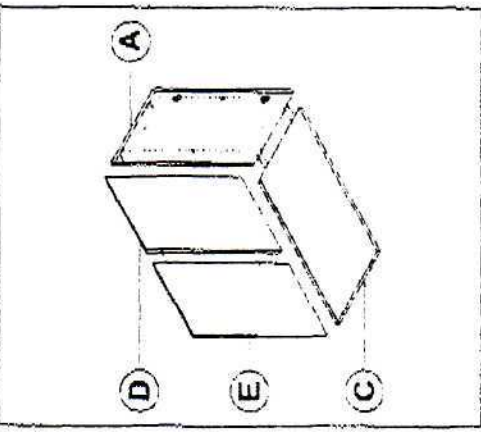

2 - Fissare il top F al fianco A tirando i giunti. Agganciare il fianco B alla struttura bloccando definitivamente lo schienale. Tirare i giunti.

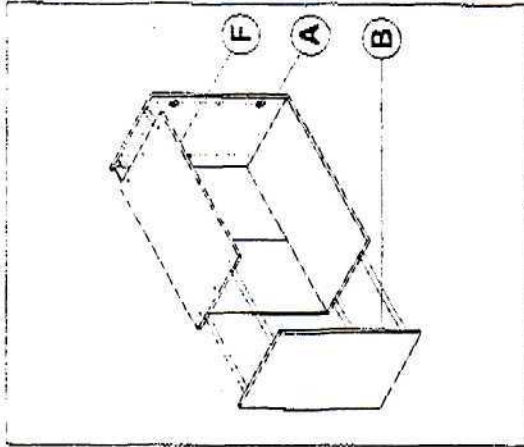

3 - Montare l'anta H agganciando le cerniere alle rispettive basette come mostrato in Fig.3.

